

DALI03

3.3 A Power supply - Stabilized

1. Description

The DALI03 is a stabilized power supply. This module is powered by the 230 V network. Depending on the number of modules present in the installation with one or several DALI03. It is recommended to have at least one in each electrical box anyhow.

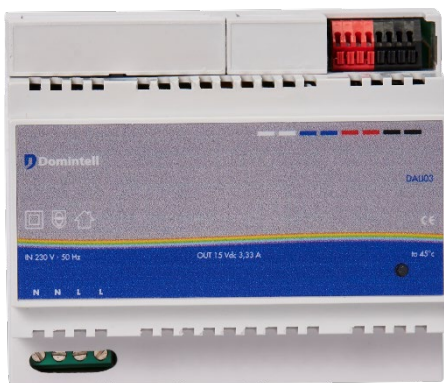

2. Installation instructions

- ONLY for inside use, in dry areas.
- Installation by a skilled electrician after cutting off the 230 V electrical system.
- Vertical installation on a DIN rail in an electrical board, without covering the ventilation slits.

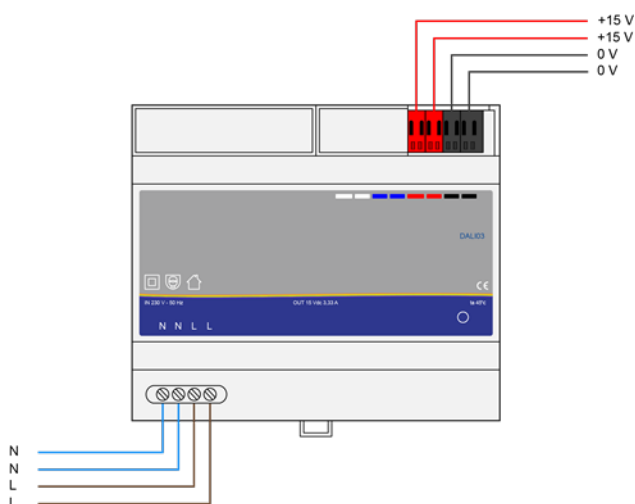

3. Wiring

Connect the 230 V input to the L & N terminals. Those terminals accept wires from 0.5 to 2.5 mm² stripped on at least 7 mm. The two terminals (resp. L & N) are connected in parallel inside.



The blue and white wires of the Domintell bus cable cannot be connected to the DALI03. The latter does not communicate with the Domintell system and does not respond to a network scan.

The DC output is between the BLACK (0 V DC = GND) and the RED (+15 V DC) terminals.

If several DALIs are used (regardless of the model) in the same Domintell installation, ALL BLACK wires (0 V DC = GND) MUST be connected together, but NO RED wire (+15 V DC) from a DALI can be connected to another one (directly or indirectly). The modules connected with their red wire on a DALI can only be connected to the latter.

As part of an installation with multiple electrical boxes, at least one DALI03 module must be installed in each one of them.

4. Light indicator

The operation of the DALI03 is indicated by a red FLASHING light. The speed of the red light shows the MEDIUM charging conditions (short overloads are not taken into consideration).

- SLOW (1 s ON, 1 s OFF): 0 – 90% load / 0 – 3 A current / 0 – 45 W power
- MEDIUM (0.5 s ON / 0.5 s OFF): 90-100% load / 3–3.3 A current / 45 – 50 W: normal operation but an additional power supply is recommended.
- FAST (0.25 s ON / 0.5 s OFF): OVERLOAD: > 3.3A / > 50 W: **OVERLOAD! Additional power supply required.**

DALI03

3.3 A Power supply - Stabilized

If the light is turned off permanently, the DALI03 is not powered (or is faulty). Have the tension on the 230 V terminals as well as the state of the fuse located under the hood checked (only by a qualified electrician).

5. Protections

The DALI03 is electronically protected against all the following issues, with an automatic reactivation once the issue gone:

- Input tension too low or too high
- Internal overheating
- Current overload (too many connected modules)

The DALI03 includes an internal physical protection for each fuse (1.6 A T slow blow). Replacement by a qualified electrician once the 230 V electrical network had been cut off and the hood has been removed.

6. Warranty

No warranty is granted when the module is used for purposes other than the power supply of the Domintell system. All Domintell equipment must be installed according to the manufacturer's recommendations as well as the construction and electrical installations norms and rules in force at the moment of the installation.

The DALI03 is covered by a two-year warranty.

No warranty is granted when the product is modified, is maintained contrary to the prescribed rules (e.g. opened case, oxidization, etc.), undergoes a damage from a natural external cause (thunder, frost, water infiltrations, humidity, etc.) or undergoes a damage from an accidental external cause (fall, fire, overload, erroneous command, etc.). The warranty is also not applicable for damage due to uses contrary to Domintell's recommendations or any other cause unrelated to Domintell's software or hardware.

7. Specifications

Nominal input tension	230V AC +/- 10% 50Hz
Nominal output tension	15 Vdc
Nominal output power	0 to 50 W
Nominal output current	0 to 3.3 A
Output	85%
Installation method	on a DIN rail
Dimensions	6 DIN rail units
Norms	CE approved
Operating temperature	-10 °C to 50 °C

8. Note

The name "DALI" used here has nothing to do with the DALI lighting control protocol. By coincidence, it is also the generic name of the Domintell power supply modules.

9. Appendice

A. Replace a DALI01 by a DALI03

- Cut off the current on the Domintell installation



- Remove the bus connector from the DALI01

DALI03

3.3 A Power supply - Stabilized

- c) Cut off the connector in half between red and blue

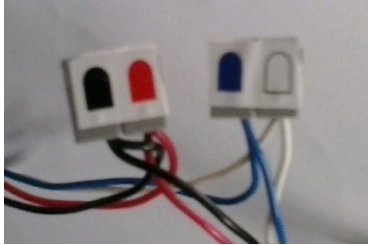

- d) Leave the blue and white parts and remove the red and black cables from the connector
- e) Connect the red and black cables to the DALI03 connector



B. Install multiple DALI03 in a Domintell installation

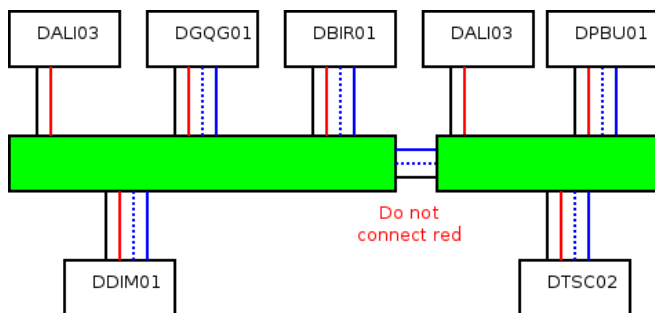

DALI03

3,3 A Voeding - Gestabiliseerd

1. Omschrijving

De DALI03 is een gestabiliseerde stroomvoeding. Deze module wordt aangedreven door het 230 V netwerk. Afhankelijk van het aantal modules aanwezig in de installatie, zal het noodzakelijk zijn om de installatie met één of meerdere DALI03 modules uit te rusten. Het wordt aangeraden om in elk geval minstens één DALI03 in elke elektrische kast te plaatsen.

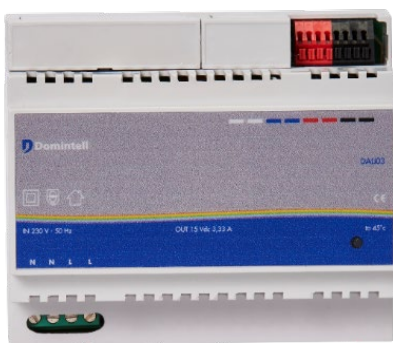

2. Installatie-aanwijzingen

- UITSLUITEND voor binnen gebruik, in niet-vochtige ruimtes.
- Installatie door een gediplomeerde elektro-vakman na het afsluiten van het 230 V.
- Verticale montage op DIN-rail op een elektrisch schakelbord, de ventilatieopeningen vrijlaten.

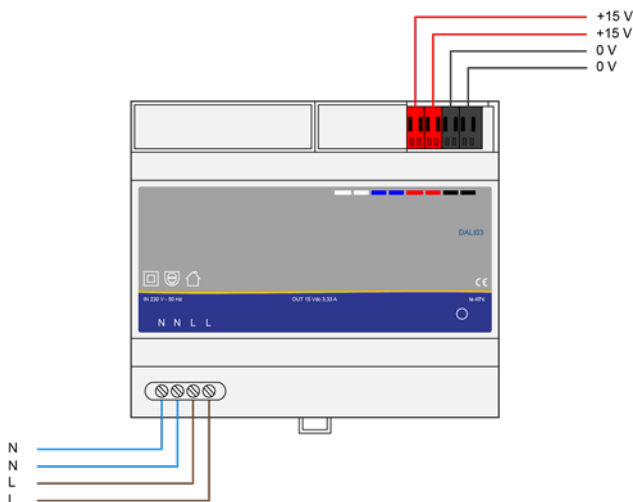

3. Aansluitingen

230 V ingangen op L & N verbinden. Deze klemmen zijn bestemd voor draden met een diameter van 0,5 tot 2,5 mm², gestript over tenminste 7 mm. De 2 L (resp. N) klemmen zijn inwendig doorverbonden.



De blauwe en witte draden van de Domintell bus-kabel MOGEN NIET aan de DALI03 verbonden worden. De voeding communiceert niet met het Domintell systeem en reageert niet op een netwerk scan.

De DC-uitgang bevindt zich tussen de **ZWARTE** (0 VDC = GND) en **RODE** (+15 VDC) klemmen.

In geval van gebruik van meerdere DALI0x voeding modules (ongeacht het model) in dezelfde Domintell installatie, moeten **ALLE ZWARTE** draden (0 VDC = GND) met elkaar verbonden worden, maar de **RODE** draden (+VDC) van een DALI0x mogen niet worden aangesloten op een andere DALI0x (direct of indirect). D.w.z. dat de modules verbonden met de rode draad aan één DALI0x voeding geen spanning kunnen en mogen krijgen van de andere DALI0x voedingen.

Als onderdeel van een installatie bestaande uit meerdere schakelborden, moet ten minste één DALI03 module in elk van deze schakelborden worden geïnstalleerd.

DALI03

3,3 A Voeding - Gestabiliseerd

4. Signalering

De werking van de DALI03 is door een KNIPPERENDE rode LED gemeld. De snelheid waarmee de LED knippert geeft de GEMIDDELDE belasting weer (korte overbelastingen worden niet mee aangeduid):

- 1 sec AAN, 1 sec UIT: belasting 0 – 90% / stroom 0 – 3 A / vermogen 0 – 45 W : Normale werking
- 0.5 sec AAN, 0.5 sec UIT: belasting 90 – 100% / 3 - 3.3 A / 45 – 50 W : Normale werking, maar extra voeding aangeraden
- 0.25 sec AAN, 0.25 sec UIT: belasting > 3.3 A / > 50 W : **OVERBELASTING! Extra voeding onmiddellijk nodig!**

Als de LED permanent uit blijft, krijgt de DALI03 geen voeding (of is defect). Laat de 230 V spanning en de staat van de smeltzekering (na verwijderen van het deksel) door een gediplomeerde elektro-vakman controleren.

5. Bescherming

De DALI03 is elektronisch beveiligd tegen de volgende fouten, er is een automatisch reset zodra de fout wordt opgeheven:

- Ingangsspanning te laag of te hoog
- Interne temperatuur te hoog
- Stroom overbelasting (te veel verbonden modules)

De DALI03 is voorzien van een smeltzekering (1.6 A T slow blow in glas). Deze kan vervangen worden door een gediplomeerde elektrovakman na het uitschakelen van het 230 V elektriciteitsnet en na het verwijderen van het deksel.

6. Garantie

Er wordt geen garantie verleend wanneer de module wordt gebruikt voor andere doeleinden dan het voeden van een Domintell systeem. Alle Domintell apparatuur moet worden geïnstalleerd volgens de aanbevelingen van de fabrikant, alsmede de constructie-en elektrische

installaties normen en regels die van kracht zijn op het moment van de installatie.

De DALI03 wordt gedekt door een tweejarige Garantie.

Geen garantie wordt verleend wanneer het product wordt gewijzigd, wordt onderhouden in strijd met de voorgeschreven regels (bijv. omhulsel verwijderd, oxidatie, enz.), ondergaat een schade door een natuurlijke externe oorzaak (blikseminslag, vorst, oxydatie, vochtigheid, enz.) of ondergaat een schade door een toevallige externe oorzaak (val van de module, brand, overbelasting, foutieve commando, enz.). De garantie is ook niet van toepassing op schade als gevolg van gebruik in tegenstelling tot de aanbevelingen van Domintell of enige andere oorzaak die geen verband houdt met de software of hardware van Domintell.

7. Specificaties

Nominale ingangsspanning	230V AC +/- 10% 50 Hz
Nominale uitgangsspanning	15 Vdc
Nominaal uitgangsvermogen	0 tot 50 W
Nominale uitgangsstroom	0 tot 3.3 A
Efficiëntie	85 %
Montagemethode	DIN-rail
Afmetingen	6 eenheden DIN-rail
Standaarden	CE keur
Omgevingstemperatuur	-10 °C tot 50 °C

DALI03

3,3 A Voeding - Gestabiliseerd

8. Nota

De hier gebruikte "DALI" naam heeft geen betrekkingen op het DALI-verlichtingsprotocol. Toevallig is dit ook de algemene naam voor Domintell voedingen.

9. Bijlage

A. DALI01 door DALI03 vervangen



- Stroom op de Domintell-installatie afsluiten
- Verwijder de bus connector van de DALI01
- Snij de connector doormidden, tussen rood en blauw

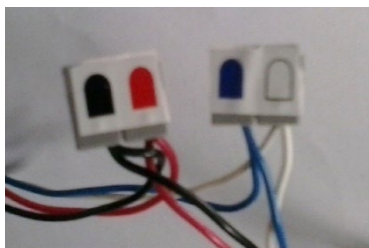

- Laat de blauw-witte kant aldus en verwijder de rode en zwarte draad van de connector

- Verbind de rode en zwarte draad met de DALI03 connector



B. Meerdere DALI03 verbinden in een Domintell-installatie

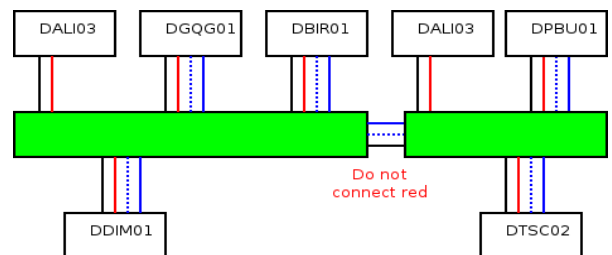

DALI03

Alimentation 3.3 A - Stabilisée

1. Description

Le DALI03 est une alimentation stabilisée. Ce module est alimenté par le réseau 230 V. En fonction du nombre de modules présents dans l'installation, il faudra équiper l'installation d'un ou plusieurs DALI03. Il est recommandé d'en placer d'office au moins un dans chaque coffret électrique.

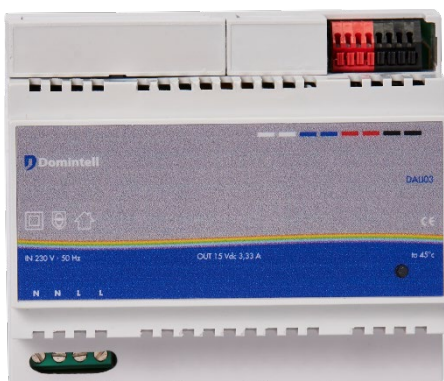

2. Instructions de montage

- **UNIQUEMENT** pour usage à l'intérieur des bâtiments, en zone non humide.
- Installation par un électricien qualifié après coupure du réseau électrique 230 V.
- Montage vertical sur rail DIN dans une armoire électrique, sans masquer les fentes d'aération.

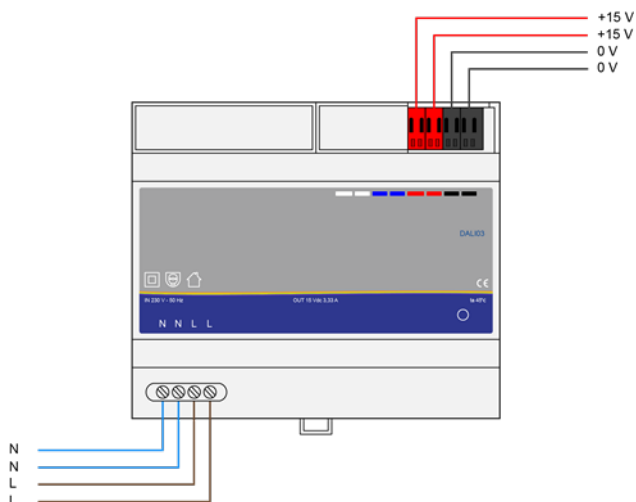

3. Câblage

Raccorder l'arrivée 230V aux bornes L & N. Ces bornes acceptent des fils de 0,5 à 2,5 mm² dénudés sur au moins 7 mm. Les 2 bornes L (resp. N) sont raccordées en parallèle à l'intérieur.



Les fils bleu et blanc du câble de bus Domintell ne doivent PAS être raccordés à la DALI03. Celle-ci ne communique pas avec le système Domintell et ne répond pas à un scan réseau.

La sortie DC est entre les borniers **NOIR** (0V DC = GND) et **ROUGE** (+15V DC).

En cas d'usage de plusieurs DALIs (quel que soit le modèle) dans la même installation Domintell, TOUS les fils NOIRS (0V DC = GND) DOIVENT être raccordés ensemble, mais AUCUN fil ROUGE (+V DC) d'une DALI ne peut être raccordé à une autre DALI (directement ou indirectement). Les modules connectés avec leur fil rouge sur une DALI peuvent uniquement être raccordés à celle-ci.

Dans le cadre d'une installation se composant de plusieurs coffrets électriques, au moins un module DALI03 doit être installé dans chacun d'eux.

4. Signalisation

Le fonctionnement de la DALI03 est indiqué par un témoin rouge CLIGNOTANT. La vitesse de clignotement indique les conditions MOYENNES de charge (de courtes surcharges ne sont pas prises en considération) :

- **LENT** (1 s ON, 1 s OFF): charge 0 - 90% / courant 0 - 3 A / puissance 0 - 45W: Fonctionnement normal
- **MOYEN** (0.5 s ON / 0.5 s OFF): charge 90 - 100% / 3 - 3.3 A / 45 - 50 W: Fonctionnement normal mais une alimentation supplémentaire est conseillée
- **RAPIDE** (0.25 s ON / 0.25 s OFF): charge: > 3.3 A / > 50 : **SURCHARGE ! Alimentation supplémentaire nécessaire.**

DALI03

Alimentation 3.3 A - Stabilisée

Si le témoin est éteint en permanence, la DALI03 n'est pas alimentée (ou est défectueuse). Faire vérifier la tension sur les bornes 230V et l'état du fusible placé sous le capot (uniquement par un électricien qualifié).

5. Protections

La DALI03 est protégée électroniquement contre les problèmes suivants, avec remise en fonction automatique à la disparition du problème :

- Tension d'entrée trop basse ou trop élevée
- Surchauffe interne
- Surcharge en courant (trop de modules connectés)

Le DALI03 comporte une protection physique interne par fusible (1.6 A T slow blow). Remplacement par un électricien qualifié après coupure du réseau électrique 230V et avoir enlevé le capot.

6. Garantie

Aucune garantie n'est accordée si le module est utilisé à des fins autres que l'alimentation d'un système Domintell. Tout équipement Domintell doit être installé selon les recommandations du fabricant ainsi que les normes et règles de construction et d'installations électriques en vigueur au moment de l'installation.

Le DALI03 est couvert par une garantie de deux ans.

Aucune garantie ne sera accordée si le produit est transformé, est entretenu contrairement aux règles prescrites (ex : boîtier ouvert, oxydation, etc.), subit des dégâts causés par des facteurs naturels externes (ex : foudre, gel, infiltrations d'eau, humidité, etc.) ou des dégâts causés par des facteurs accidentels externes (ex : chute, incendie, surcharge, commande erronée, etc.). La garantie est non-applicable pour tout dommage résultant d'usages contraires aux recommandations de Domintell ou toute autre cause n'ayant aucun rapport avec le logiciel ou le matériel Domintell.

7. Spécifications

Tension nominale d'entrée	230V AC +/- 10% 50Hz
Tension nominale de sortie	15 Vdc
Puissance nominale de sortie	0 à 50 W
Courant nominal de sortie	0 à 3,3 A
Rendement	85%
Méthode de montage	sur rail DIN
Dimensions	6 unités rail DIN
Normes	Approuvé CE
Température de fonctionnement	-10 °C à 50 °C

8. Note

Le nom "DALI" utilisé ici n'a aucun rapport avec le protocole DALI de contrôle d'éclairage. Par hasard, c'est aussi le nom générique des modules d'alimentation Domintell.

9. Annexe

A. Remplacer un DALI01 par un DALI03

DALI03

Alimentation 3.3 A - Stabilisée

- a) Coupez le courant sur l'installation Domintell



- b) Retirez le connecteur bus du DALI01
- c) Coupez le connecteur, entre le rouge et bleu, en 2

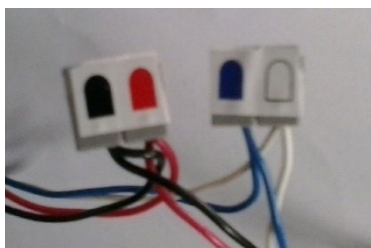

- d) Laissez la partie bleu et blanc ainsi et retirez les câbles rouge et noir du connecteur
- e) Connectez les câbles rouge et noir au connecteur DALI03



B. Placer plusieurs DALI03 dans une installation Domintell

